

# 欧标30系列 螺母配件

## 外投入式螺母/滑块螺母/T型螺栓

### ■外投入式螺母

系列码	材质	表面处理
<b>XCNF45</b>	碳钢	镀锌

■型材常用后装螺母。

XCNF45-308-M6  
XCNF45-308-M8

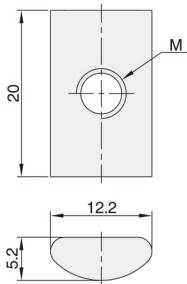

使用示例：

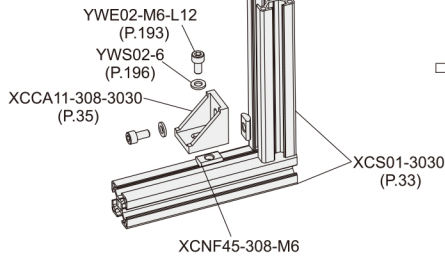

视图标准：第三视角

系列码	型材类型	M	重量(g/pcs)
XCNF45	308	6	6.80
		8	6.00

### ■滑块螺母

系列码	材质	表面处理
<b>XCNE47</b>	碳钢	镀锌

■型材专用螺母，连接强度高。

XCNE47-308-M4  
XCNE47-308-M5  
XCNE47-308-M6  
XCNE47-308-M8

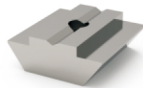
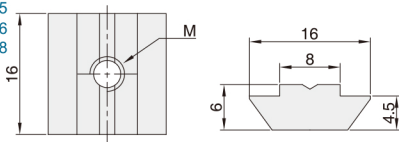

使用示例：

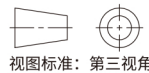
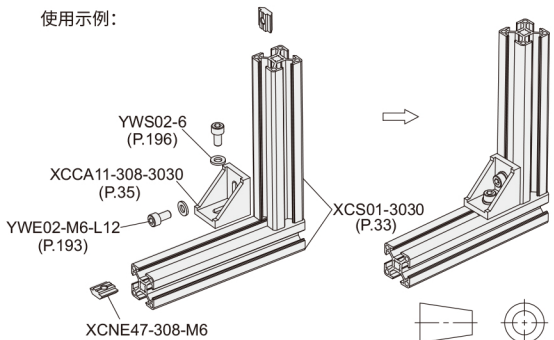

视图标准：第三视角

系列码	型材类型	M	重量(g/pcs)
XCNE47	308	4	7.90
		5	7.70
		6	7.50
		8	6.40

### ■T型螺母

系列码	材质	表面处理
<b>XCNG45</b>	碳钢	镀锌

■型材后装螺栓。

XCNG45-308-M6-L12  
XCNG45-308-M6-L16  
XCNG45-308-M6-L20  
XCNG45-308-M6-L25

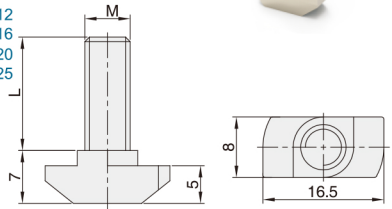

使用示例：

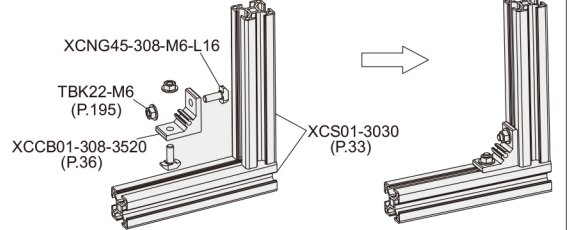

视图标准：第三视角

系列码	型材类型	M	L	重量(g/pcs)
XCNG45	308	6	12	6.20
			16	7.00
			20	7.60
			25	8.50

欧标30系列 03



请按图示订货

### ■ XCNE47-308-M6

系列码	型材类型	M
XCNE47	308	6



交期Delivery

**5天** 发货

○本产品发货时间不含周日