

方形丝杠支座组件 ◀ 固定侧 · 标准型

滚珠丝杆 / 电机座
花键 / 支座组件 22



代码	类型		材质			表面处理		
			① ③	⑤ ⑥	① ③ ⑤ ⑥			
HAB23	标准型	固定侧	S45C			发黑		

代号	零件名称	数量
①	轴承固定座	1
②	角接触球轴承	1对
③	轴承盖	1
④	轴环	2
⑤	支座用螺母	1
⑥	油封	2

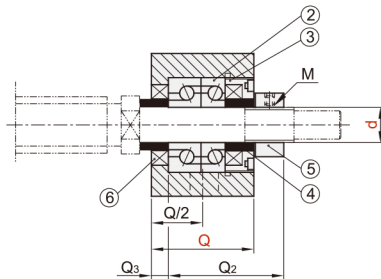
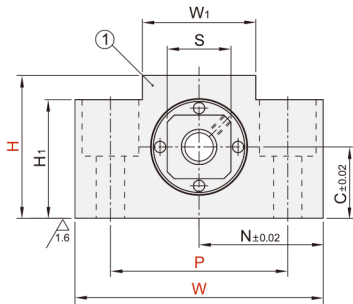

安装孔形状

d=10~15

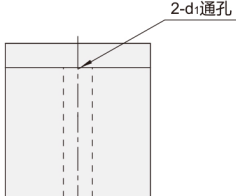

d=20

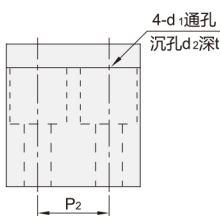

d=25

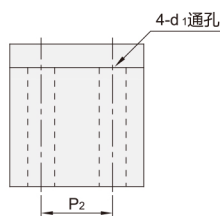

参考轴端加工尺寸

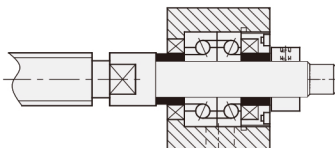
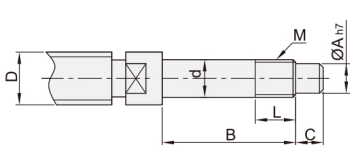

型号	规格	Ød	Q	Q2	Q3	W	H	C	N	W1	H1	P	P2	d1	d2	t	M	S	建议轴端加工尺寸						
																			搭配丝杠轴径	轴端部外径	轴端部加工尺寸			公称螺纹	
代码	规格	ØD	Ød	ØA	B	C	M	L																	
HAB23	10	10	27	29.5	6	70	43	25	35	36	24	52	-	9	-	-	M10×1.0	16	12/14/15	10 ^{-0.005} _{-0.012}	8	36	15	M10×1.0	11
	12	12															M12×1.0	19	14/15/16/18	12 ^{-0.005} _{-0.012}	10			M12×1.0	
	15	15	29	36	5	80	49	30	40	41	25	60		11			M15×1.0	22	18/20	15 ^{-0.005} _{-0.014}	12	49	20	M15×1.0	13
	20	20	48	50	10	95	58		47.5	56	45	75	22		17	15	M20×1.0	30	25/28	20 ^{-0.005} _{-0.014}	17	64	25	M20×1.0	17

■ HAB23-10



请按图示订货

型号		Ød	Q
代码	规格		
HAB23	10	10	27
	12	12	



交期Delivery

3天 发货

○本产品发货时间不含周日