

HLQ/HLQL 系列滑台气缸

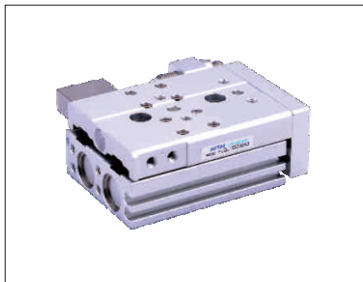

■ 技术规格表

代码	内径 (mm)	6	8	12	16	20	25
HDBW01 HDBW02	动作型式	复动型					
	工作介质	空气 (经40μm以上滤网过滤)					
	使用压力范围	0.15-0.7MPa (22-100psi) (1.5-7bar)					
	保证耐压力	1.2MPa (175psi) (12.0bar)					
	工作温度°C	-20-70°C					
	使用速度范围mm/s	50-500					
	行程公差范围	行程≤100 (+1.0-0) 行程≥100 (+1.5-0)					
	缓冲型式	两端固定缓冲、油压缓冲器缓冲					
所配传感器	CMSH、DMSH(S)						
接管口径	M5×0.8				PT1/8		

缸径	标准行程(mm)										最大行程(mm)	
6	10	20	30	40	50						50	
8	10	20	30	40	50	75					75	
12	10	20	30	40	50	75	100				100	
16	10	20	30	40	50	75	100	125			125	
20	10	20	30	40	50	75	100	125	150			150
25	10	20	30	40	50	75	100	125	150			150

■ 选型参考 (HDBW01-HLQ-20-30-S-ASG)

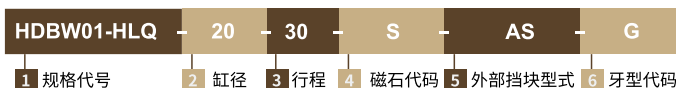

1 规格代号	2 缸径	3 行程	4 磁石代码	5 外部挡块型式	6 牙型代码
HDBW01-HLQ 双轴型精密滑台气缸 (循环滚珠)(标准型) HDBW02-HLQL 双轴型精密滑台气缸 (循环滚珠)(对称型)	6 8 12 16 20 25	详见行程表	S: 附磁石	空白: 无外部挡块(基本型)	空白: PT牙 G: G牙 T: NPT牙
				A: 两端行程调整螺丝 B: 两端油压缓冲器	
				AS: 前进端行程调整螺丝 BS: 前进端油压缓冲器	
				AF: 后退端行程调整螺丝 BF: 后退端油压缓冲器	
				A: 两端行程调整螺丝 B: 两端油压缓冲器	

■ Ø6缸径无油压缓冲器型(即无B型, BF型)可选; 当接管口径为M5牙时, 此项代码为空

气缸/浮动接头 17

HLQ/HLQL 系列滑台气缸

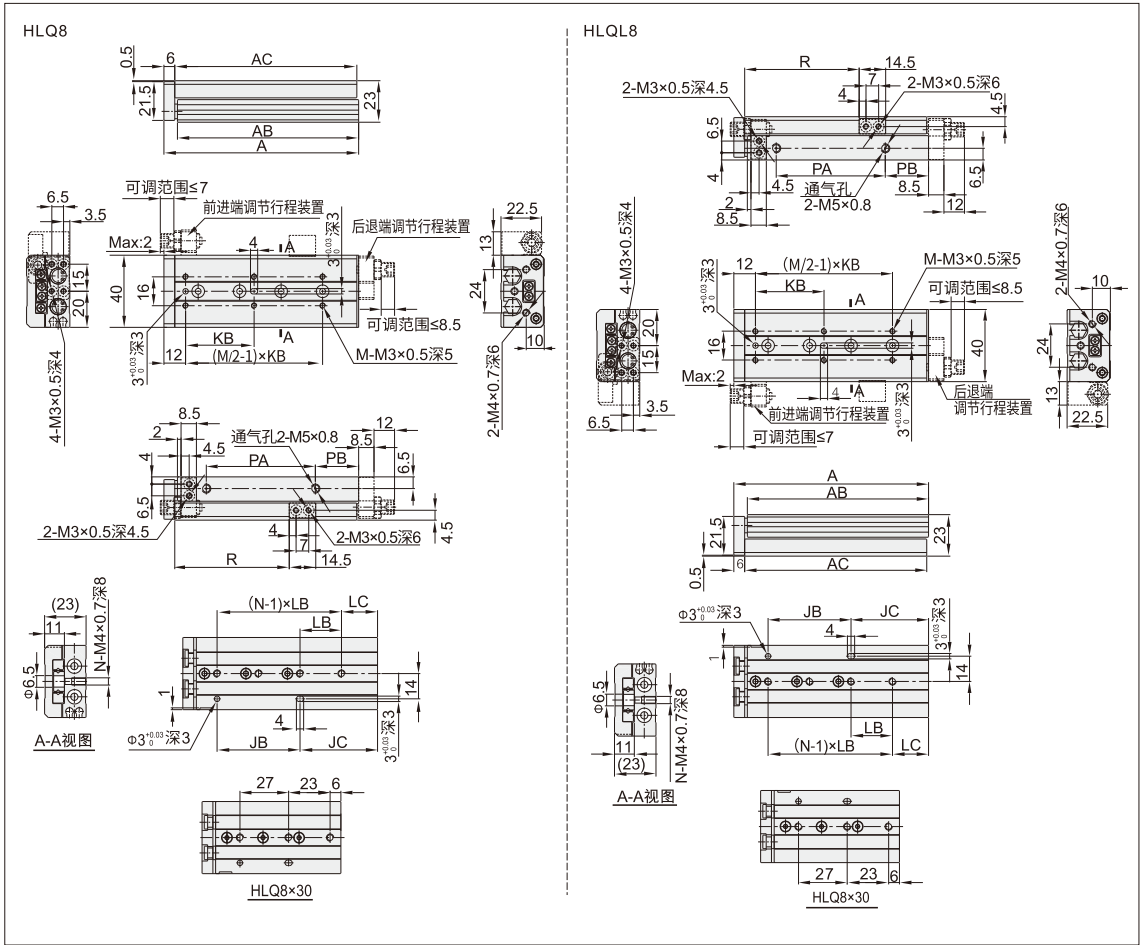

行程	A	AB	AC	JB	JC	KB	LB	LC	M	N	PA	PB	R
10	53	45.5	46	19	13	25	28	14	4	2	17.5	10.5	23.5
20	63	55.5	56	28	14	25	28	14	4	2	28	10	33.5
30	77	69.5	70	27	29	26	见图	见图	3	3	42	10	43.5
40	91	83.5	84	31	39	32	31	8	6	4	54	12	53.5
50	116	108.5	109	58	37	46	29	8	6	4	79	10	63.5
75	144	136.5	137	60	63	50	30	33	4	4	109	10	88.5

行程	A	AB	AC	JB	JC	KB	LB	LC	M	N	PA	PB	R
10	53	45.5	46	19	13	25	28	14	4	2	17.5	10.5	23.5
20	63	55.5	56	28	14	25	28	14	4	2	28	10	33.5
30	77	69.5	70	27	29	26	见图	见图	3	3	42	10	43.5
40	91	83.5	84	31	39	32	31	8	6	4	54	12	53.5
50	116	108.5	109	58	37	46	29	8	6	4	79	10	63.5
75	144	136.5	137	60	63	50	30	33	4	4	109	10	88.5

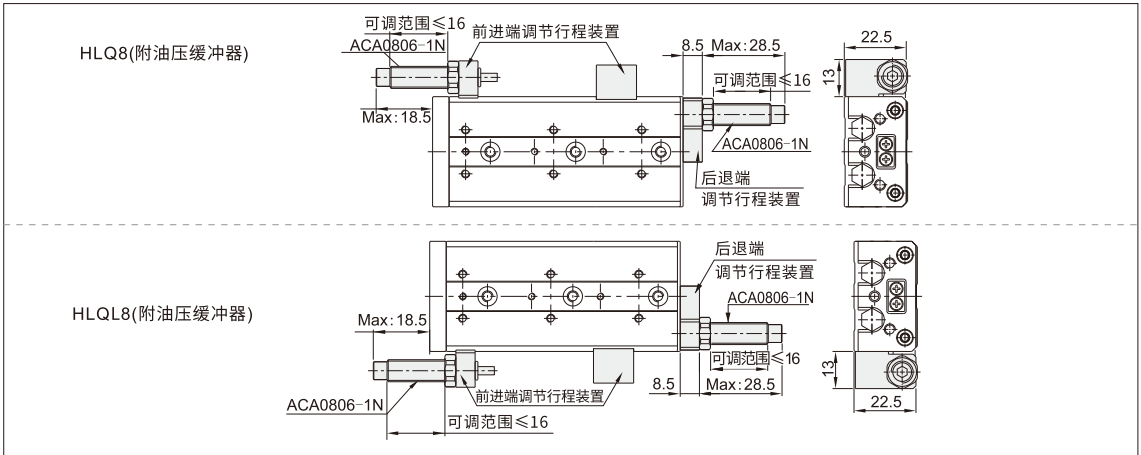

气缸/浮动接头 17

HLQ/HLQL系列滑台气缸

HLQ12

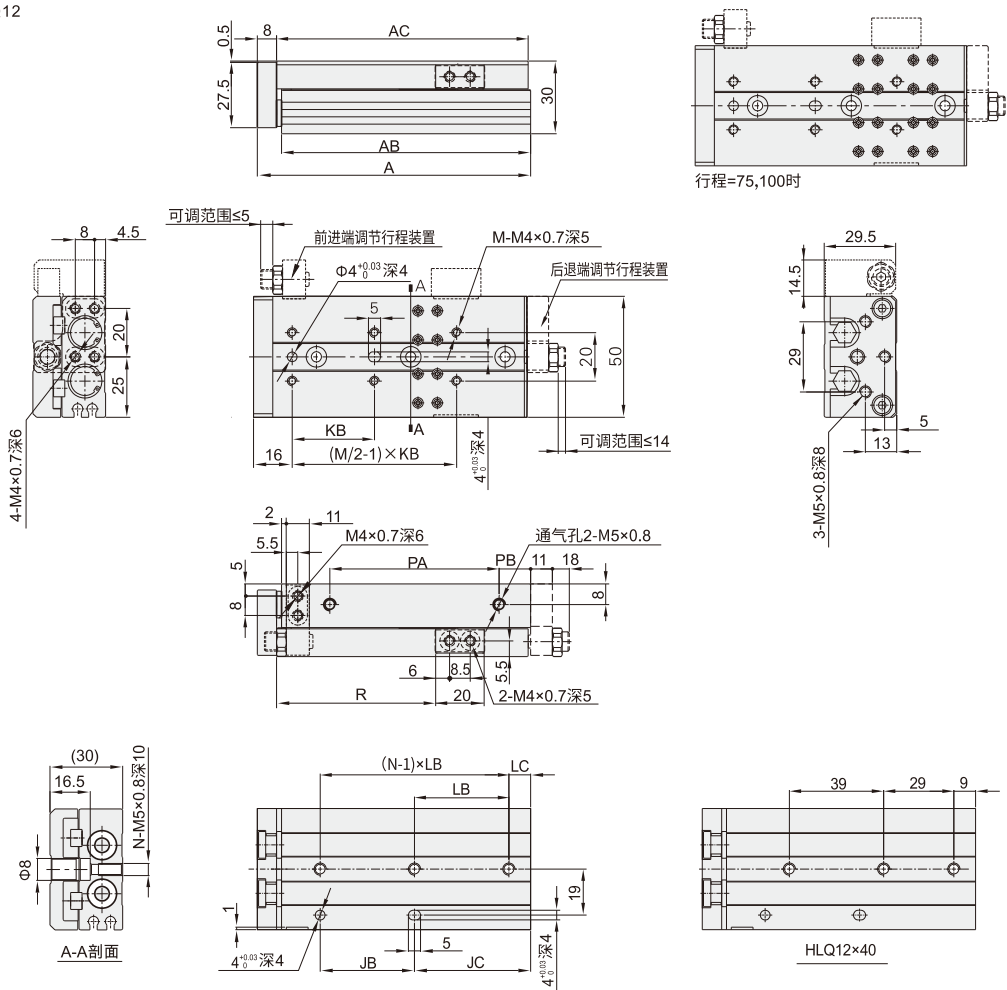

行程	A	AB	AC	JB	JC	KB	LB	LC	M	N	PA	PB	R
10	76	66	67	32	18	28	32	18					35
20	76	66	67	32					4	2	32.5		45
30	86	76	77	40	20	38	40	20			42.5	13	55
40	103	93	94	39	38	34	见图	见图	6	3	59.5		65
50	113	103	104	39	48	34	39	9			69.5		75
75	157	147	148	72	59	36	36	23	8	4	113.5		99
100	182	172	173	72	84	36	36	12	10	5	134.5	17	124

HLQ12(附油压缓冲器)

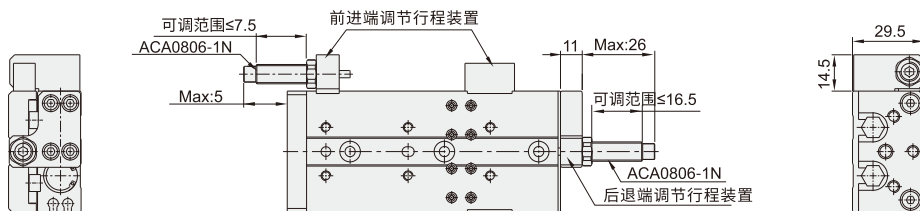

气缸/浮动接头 17

HLQ系列滑台气缸

HLQL12

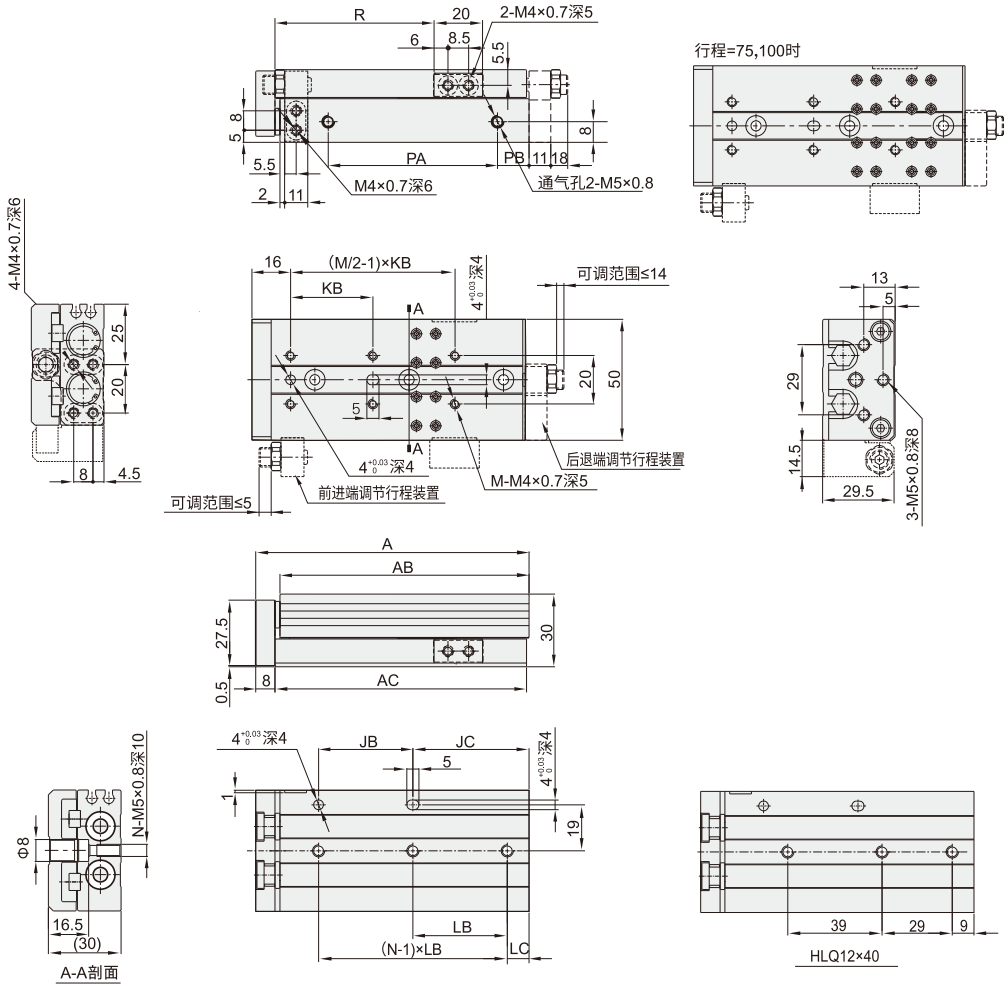

行程	A	AB	AC	JB	JC	KB	LB	LC	M	N	PA	PB	R
10	76	66	67	32	18	28	32	18	4	2	32.5	13	35
20	76	66	67	32	18	28	32	18			45		
30	86	76	77	40	20	38	40	20	6	3	42.5	13	55
40	103	93	94	39	38	34	见图	见图			59.5		65
50	113	103	104	39	48	34	39	9	8	4	69.5	13	75
75	157	147	148	72	59	36	36	23			113.5		99
100	182	172	173	72	84	36	36	12	10	5	134.5	17	124

HLQL12 附油压缓冲器

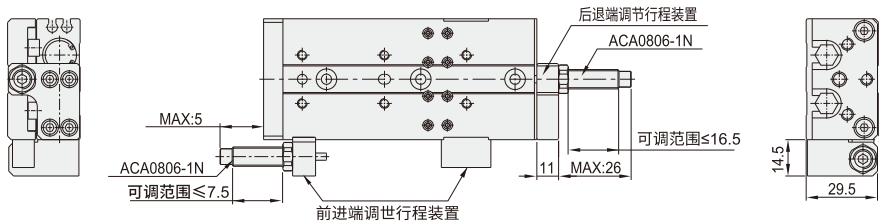

气缸/浮动接头 17



www.vipdo.cn 400-098-1117

工厂自动化零件一站式采购平台

汇集国内外知名品牌，让采购更便捷，让设计更高效！

HLQ系列滑台气缸

HLQ16

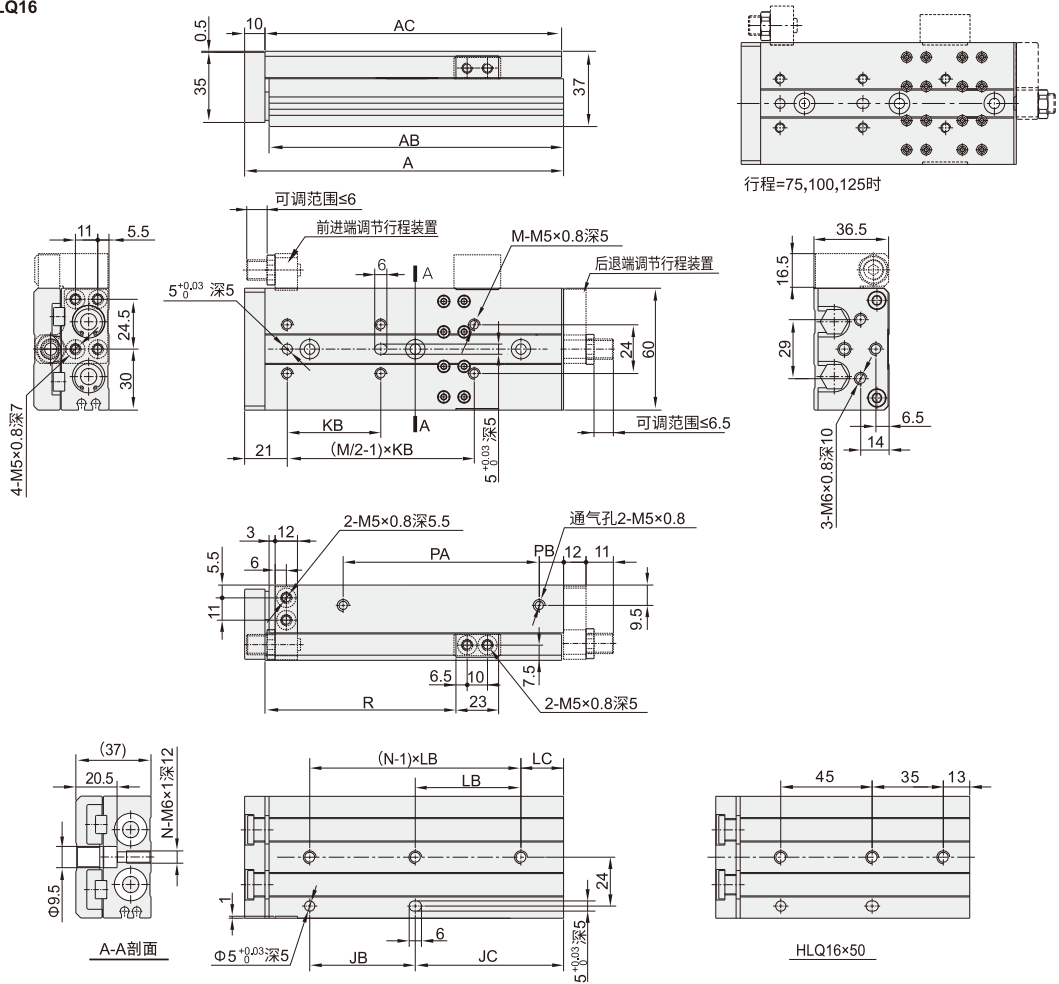

行程	A	AB	AC	JB	JC	KB	LB	LC	M	N	PA	PB	R
10	89	77	78	39	18	38	39	18					28.5
20	89	77	78	39	18	38	39	18				12	38.5
30	99	87	88	48	19	48	48	19			40.5		48.5
40	109	97	98	58	19	58	58	19			50.5		58.5
50	125	113	114	45	48	40	见图	见图	6	3	70.5	18	68.5
75	157	145	146	52	73	46	52	21			108.5		93.5
100	200	188	189	88	80	44	36	8	4	4	151.5	12	118.5
125	225	213	214	88	105	44	17	10	5	5	176.5		143.5

HLQ16 附油压缓冲器

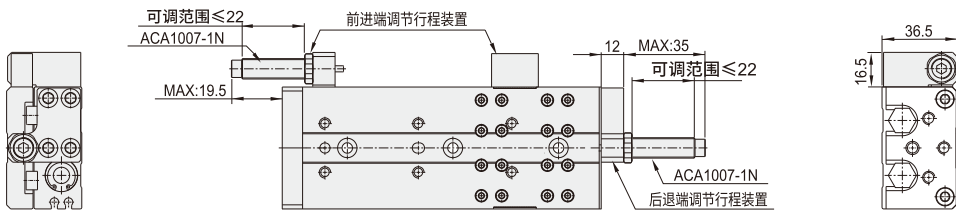

气缸/浮动接头 17

HLQ系列滑台气缸

HLQL16

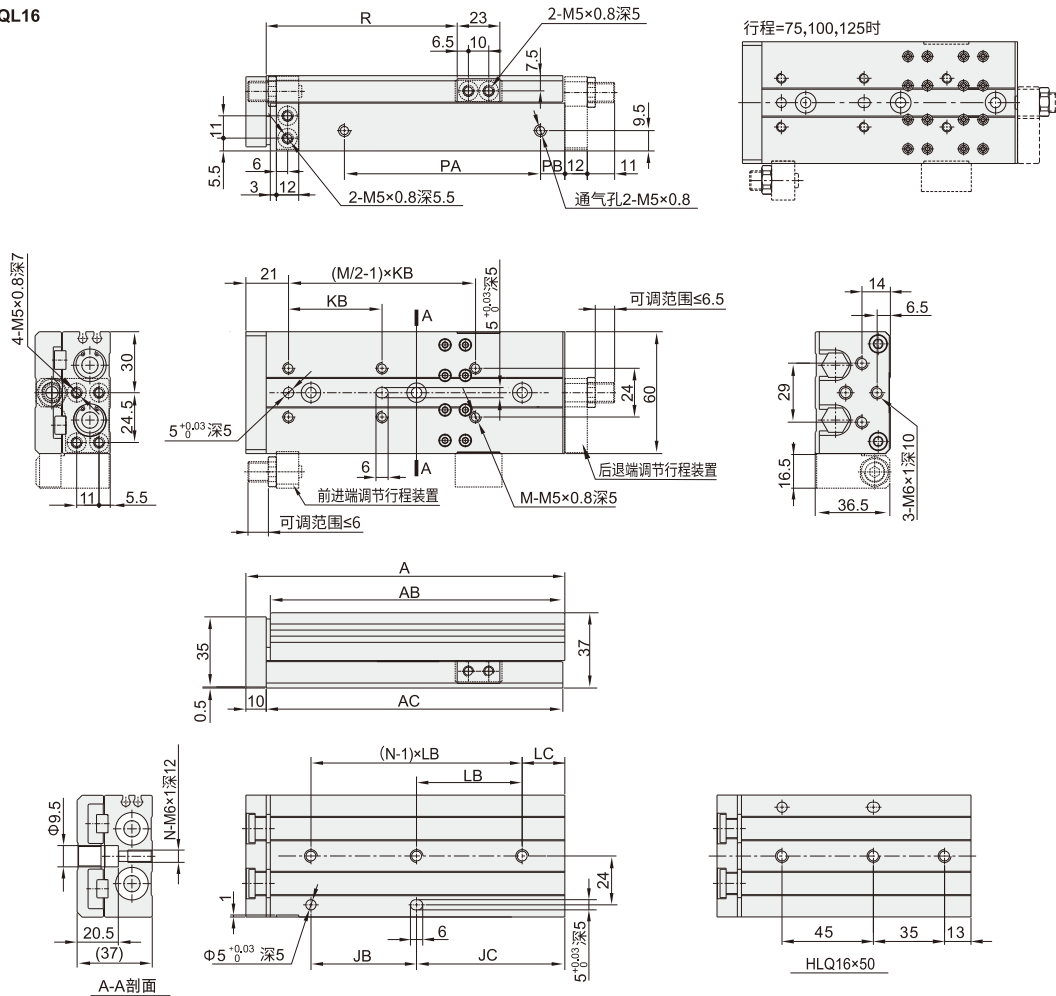

行程	A	AB	AC	JB	JC	KB	LB	LC	M	N	PA	PB	R
10	89	77	78	39	18	38	39	18			40.5		28.5
20	89	77	78	39	18	38	39	18			40.5		38.5
30	99	87	88	48	19	48	48	19	4	2	50.5	12	48.5
40	109	97	98	58	19	58	58	19			60.5		58.5
50	125	113	114	45	48	40	见图	见图	6	3	70.5	18	68.5
75	157	145	146	52	73	46	52	21	6	3	108.5		93.5
100	200	188	189	88	80	44	44	36	8	4	151.5	12	118.5
125	225	213	214	88	105	44	44	17	10	5	176.5		143.5

HLQL16 附油压缓冲器

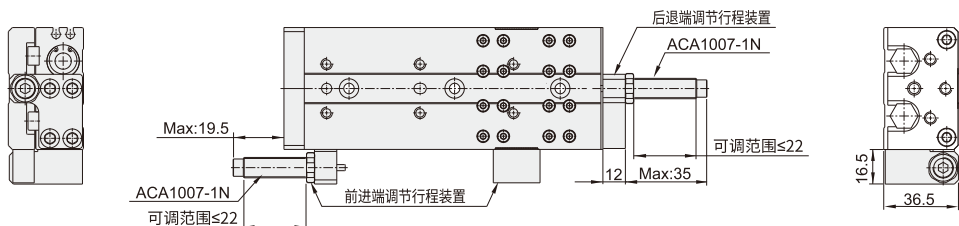

气缸/浮动接头 17

HLQ系列滑台气缸

HLQ20

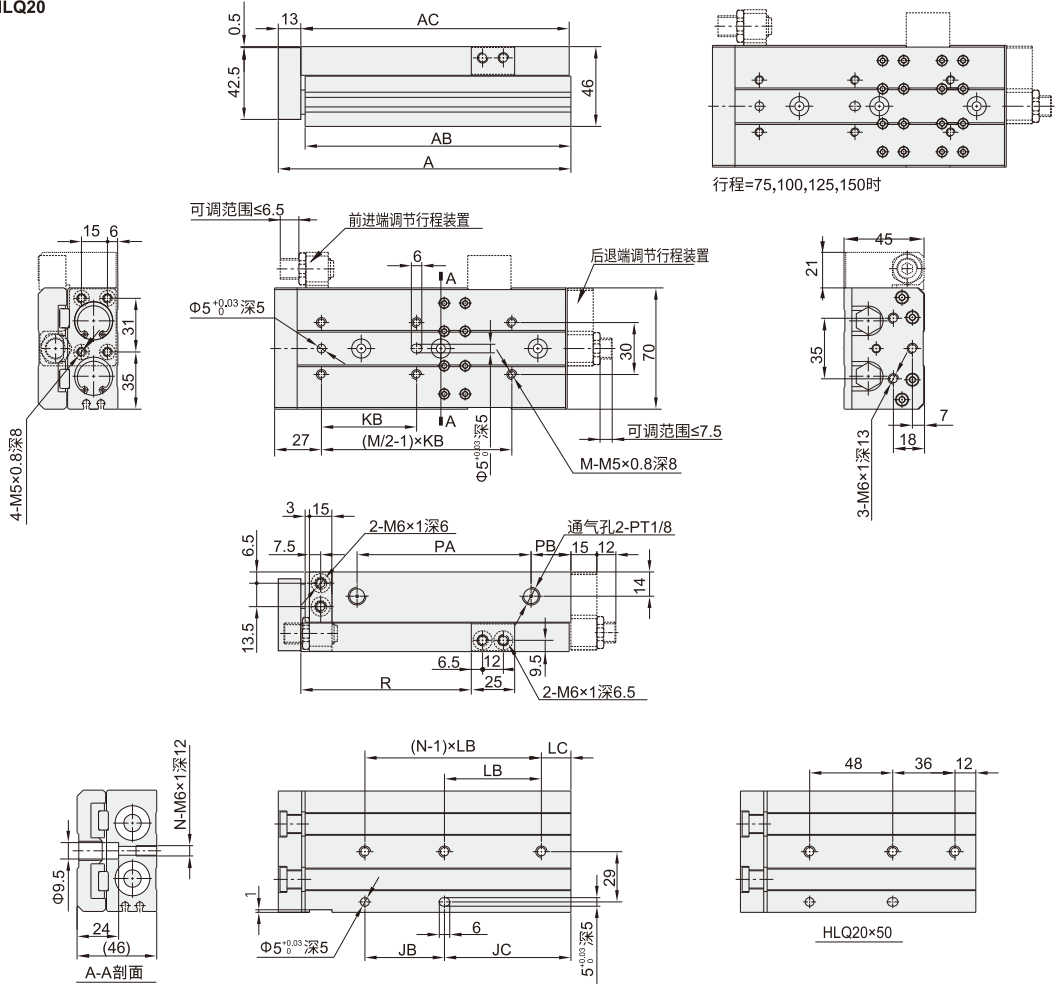

行程	A	AB	AC	JB	JC	KB	LB	LC	M	N	PA	PB	R
10	108	92.5	94	50	18	45							32.5
20	108	92.5	94	50	18	40	46	22	4	2	46.5	16	42.5
30	108	92.5	94	50	18	48							52.5
40	118	102.5	104	56	22	58	56				56.5		62.5
50	136	120.5	122	48	45	42	见图				72.5	18	72.5
75	169	153.5	155	56	73	55	56	17	6	3	98.5		97.5
100	226	210.5	212	112	74	50	56	18			155.5	25	122.5
125	254	238.5	240	118	96	55	59	37	8	4	183.5		147.5
150	282	266.5	268	124	118	62	62	56			211.5		172.5

HLQ20 附油压缓冲器

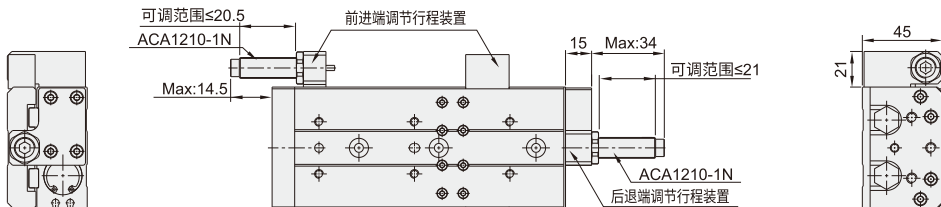

气缸/浮动接头 17

www.vipdo.cn 400-098-1117 工厂自动化零件一站式采购平台

汇集国内外知名品牌，让采购更便捷，让设计更高效！

HLQ系列滑台气缸

HLQL20

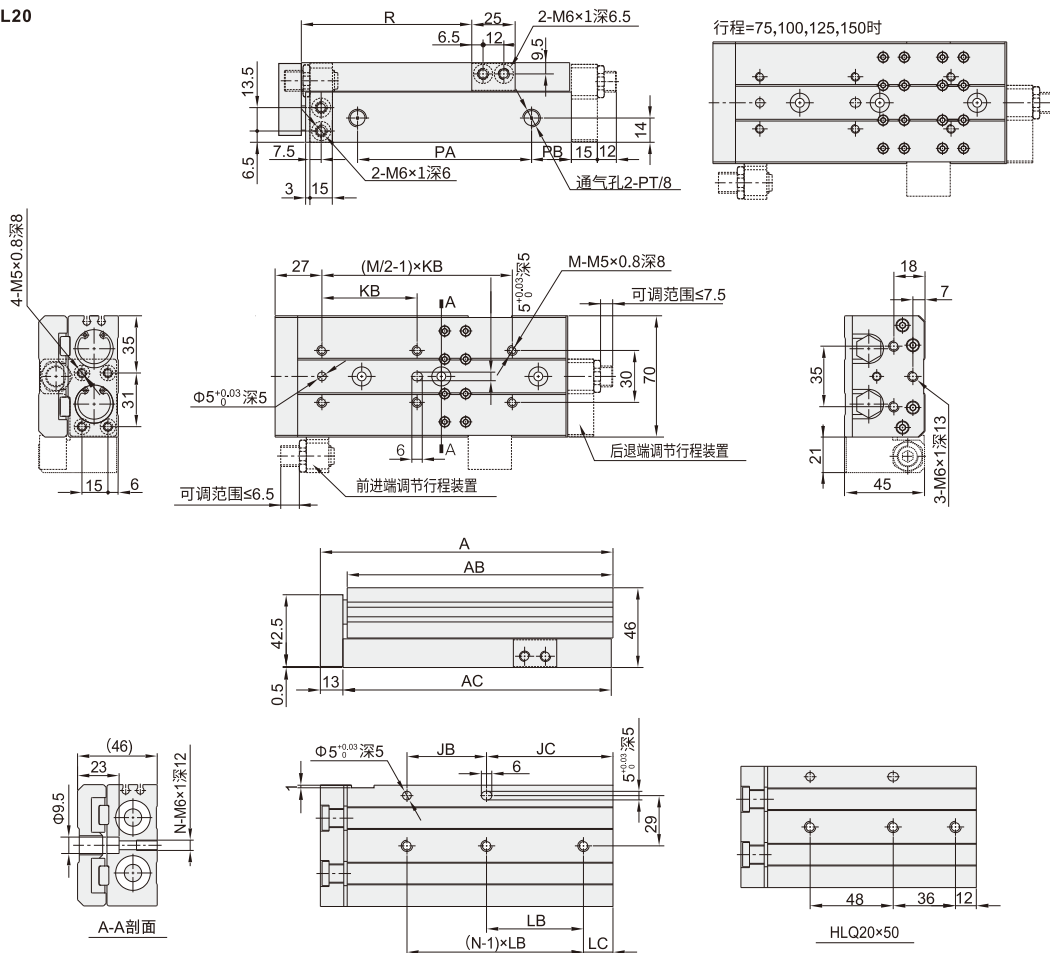

行程	A	AB	AC	JB	JC	KB	LB	LC	M	N	PA	PB	R	
10	108	92.5	94	50	18	45	46	22	4	2	46.5	16	32.5	
20	108	92.5	94	50	18	40							42.5	
30	108	92.5	94	50	18	48							52.5	
40	118	102.5	104	56	22	58	56	6	3	56.5	18	62.5		
50	136	120.5	122	48	45	42	见图					72.5	72.5	
75	169	153.5	155	56	73	55	56	17	8	4	98.5	25	97.5	
100	226	210.5	212	112	74	50	56	18					155.5	122.5
125	254	238.5	240	118	96	55	59	37					183.5	147.5
150	282	266.5	268	124	118	62	62	56			211.5		172.5	

HLQL20 附油压缓冲器

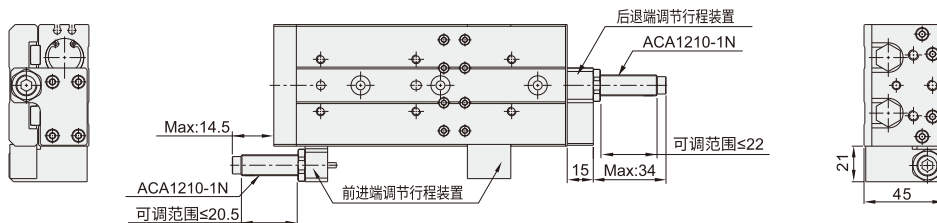

气缸/浮动接头 17

HLQ系列滑台气缸

HLQ25

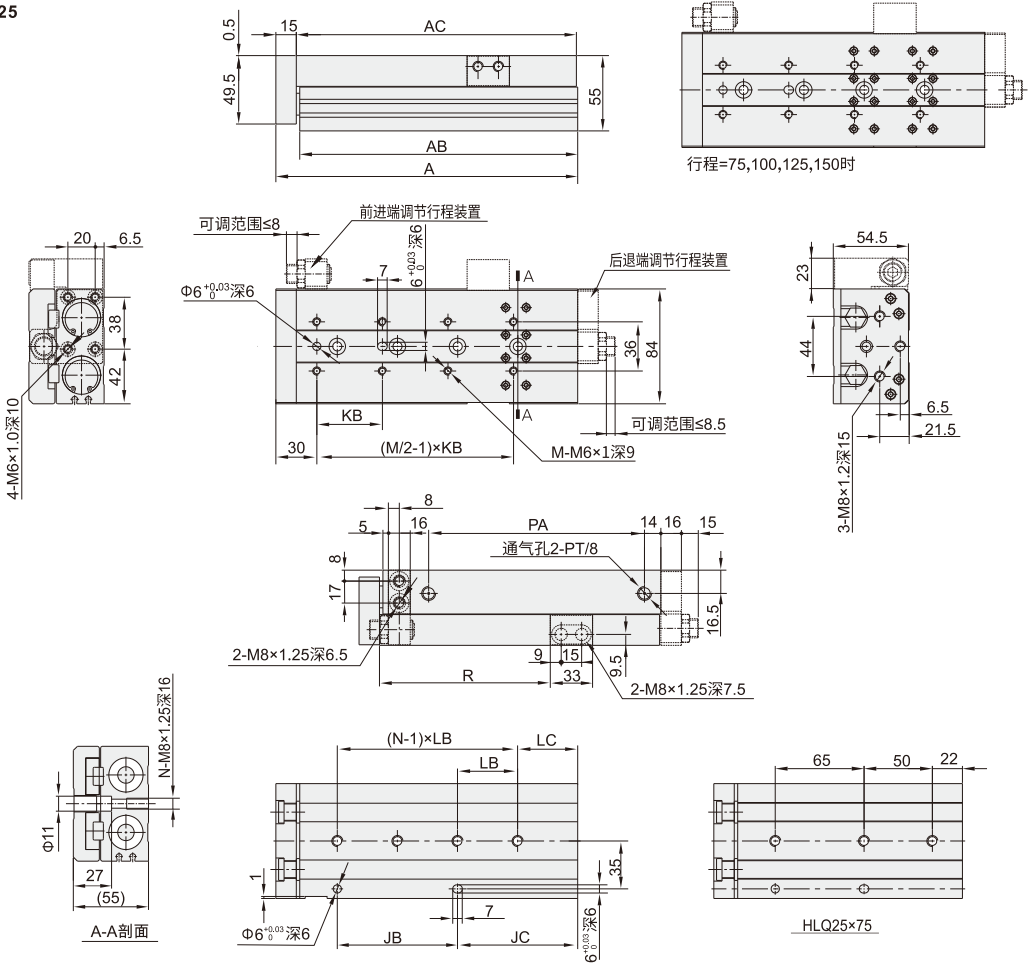

行程	A	AB	AC	JB	JC	KB	LB	LC	M	N	PA	R
10	123	105.5	107	55	23	55						35
20	123	105.5	107	55	23	46	55				58	45
30	123	105.5	107	55	23	55		23	4	2		55
40	133	115.5	117	65	23	65	65				68	65
50	157	139.5	141	80	32	75	80	32			92	75
75	182	164.5	166	65	72	60	见图	见图	6	3	117	100
100	221	203.5	205	88	88	48	44	44			156	125
125	274	256.5	258	132	97	60	66	31	8	4	209	150
150	299	281.5	283	132	122	65	6	56			234	175

HLQL25 耐油压缓冲器

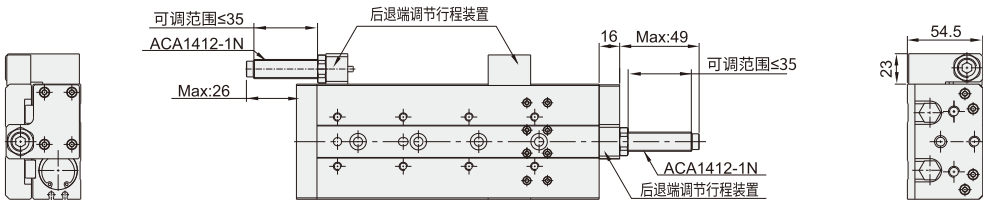

气缸/浮动接头 17

www.vipdo.cn 400-098-1117 工厂自动化零件一站式采购平台

汇集国内外知名品牌，让采购更便捷，让设计更高效！

HLQ系列滑台气缸

HLQL25

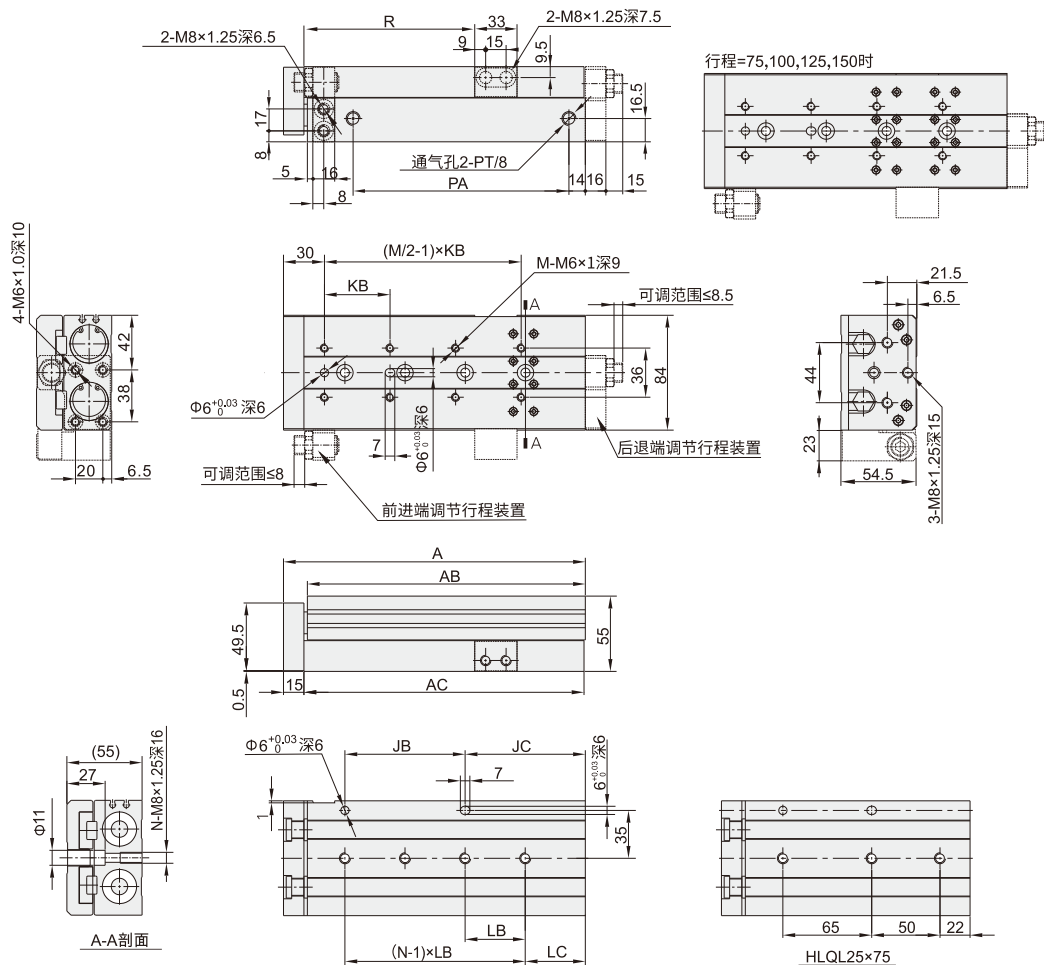

行程	A	AB	AC	JB	JC	KB	LB	LC	M	N	PA	R
10	123	105.5	107	55	23	55						35
20	123	105.5	107	55	23	46	55				58	45
30	123	105.5	107	55	23	55		23	4	2		55
40	133	115.5	117	65	23	65	65				68	65
50	157	139.5	141	80	32	75	80	32			92	75
75	182	164.5	166	65	72	60	见图	见图	6	3	117	100
100	221	203.5	205	88	88	48	44	44			156	125
125	274	256.5	258	132	97	60	66	31	8	4	209	150
150	299	281.5	283	132	122	65	6	56			234	175

HLQL25(油压缓冲器)

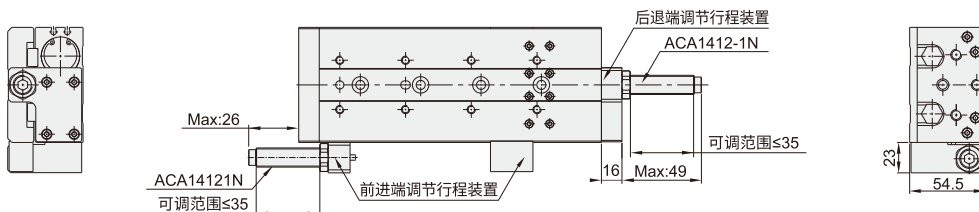

气缸/浮动接头 17

www.vipdo.cn 400-098-1117 工厂自动化零件一站式采购平台

汇集国内外知名品牌, 让采购更便捷, 让设计更高效!