

HFZ系列夹爪气缸

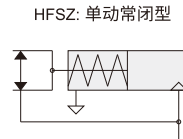
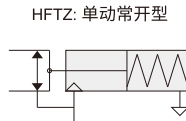
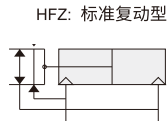

缸径 (mm)	动作方式	工作介质	使用压力范围		工作温度	给油	重复精度 (mm)	最高使用频率	安装方式	接管口径	传感器
			复动型	单动型							
6	复动型 单动常闭型 单动常开型	空气经40μm 以上滤网过滤	0.2-0.7MPa (28-100psi) (2.0-7.0bar)	0.35-0.7MPa (50-100psi) (3.5-7.0bar)	-20-70°C	不需要	±0.01	180(c.p.m)	侧面安装 正面螺纹孔安装 正面通孔安装 尾部安装	M3×0.5	CMSH DMSH(S)
10			0.15-0.7MPa (22-100psi) (1.5-7.0bar)	0.25-0.7MPa (36-100psi) (2.5-7.0bar)						M5×0.8	CMSH DMSH(S) CMSG DMSG(S)
16											
20											
25											
32											
40	±0.02	60(c.p.m)									

动作型式		复动型(HFZ)							单动常开型(HFTZ)							单动常闭型(HFSZ)						
缸径		6	10	16	20	25	32	40	6	10	16	20	25	32	40	6	10	16	20	25	32	40
单个气动手指 夹持力有效值	闭合 夹持力	3.3	11	34	45	69	160	255	1.9	7	27	35	55	133	220	/						
	张开 夹持力	6.1	17	45	68	102	195	320	/							3.7	13	38	59	87	163	270
开闭行程(两侧)(mm)		3	4	6	10	14	22	30	3	4	6	10	14	22	30	3	4	6	10	14	22	30
重量(g)	F型	24							25							25						
	其他	25	56	124	236	428	729	1268	26	57	125	238	430	778	1365	26	57	125	238	430	778	1365

■ 选型参考 (HDBS01-HFZ-6-B)

HDBS01-HFZ - 6 - B

1 规格代码
带导轨平行型气动手指
HDBS01-HFZ:标准复动型
HDBS02-HFSZ:单动常闭型
HDBR03-HFTZ:单动常开型

2 缸径
6
10 16 20
25 32 40

3 夹爪可选各类
缸径: 6 10 16 20
25 32 40

空白: 标准型
B: 侧面安装型 N: 通孔安装型 F: 底部安装型

注: HFZ全系列均为附磁型, 所配传感器需要另购

■ 外部尺寸

标准型 06

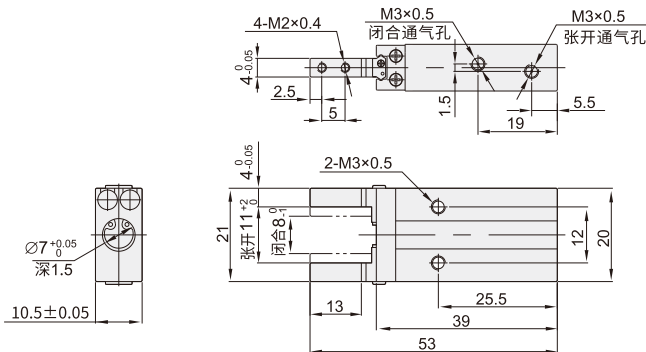

气缸/浮动接头 17

www.vipdo.cn 400-098-1117 工厂自动化零件一站式采购平台

汇集国内外知名品牌, 让采购更便捷, 让设计更高效!

HFZ系列夹爪气缸

Ø10~40

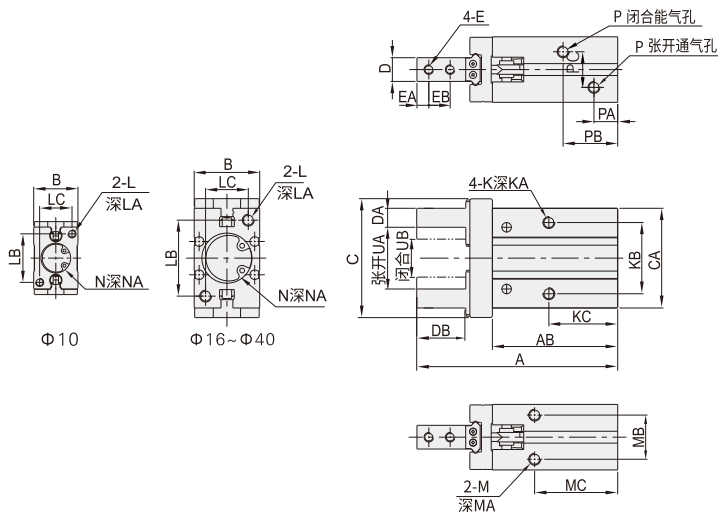

型号	A	AB	B	C	CA	D	DA	DB	E	EA	EB	K	KA	KB
HFZ10	57	37.5	16.5	30	23	5 ⁰ _{-0.05}	4 ⁰ _{-0.05}	12	M2.5×0.45	3	5.7	M3×0.5	6	16
HFZ16	67.5	42.5	23.5	39	30.5	8 ⁰ _{-0.05}	5 ⁰ _{-0.05}	15	M3×0.5	4	7	M4×0.7	7	24
HFZ20	85	53	27.5	53	42	10 ⁰ _{-0.05}	8 ⁰ _{-0.05}	20	M4×0.7	5	9	M5×0.8	8	30
HFZ25	103	64	33.5	71	52	12 ⁰ _{-0.05}	10 ⁰ _{-0.05}	25	M5×0.8	6	12	M6×1.0	10	36
HFZ32	113(122)	67(76)	40	106	60	15 ⁰ _{-0.05}	12 ⁰ _{-0.05}	29	M6×1.0	7	14	M6×1.0	10	46
HFZ40	139(152)	83(96)	48	132	72	18 ⁰ _{-0.05}	14 ⁰ _{-0.05}	36	M8×1.25	9	17	M8×1.25	12	56

型号	KC	L	LA	LB	LC	M	MA	MB	MC	N	NA	P	PA	PB	PC	UA (张开)	UB (闭合)
HFZ10	23	M3×0.5	6	18	12	M3×0.5	6	11.5	27	∅11 ^{+0.05} ₀	1.5	M3×0.5	7	19	10	15.5 ⁺² ₀	11.5 ⁰ ₋₁
HFZ16	24.5	M4×0.7	8	22	15	M4×0.7	4.5	16	30	∅17 ^{+0.05} ₀	1.6	M5×0.5	7.5	19	13	21 ⁺² ₀	15 ⁰ ₋₁
HFZ20	29	M5×0.8	10	32	18	M5×0.8	8	18.5	35	∅21 ^{+0.05} ₀	2	M5×0.5	9.5	23	15	26.5 ⁺² ₀	16.5 ⁰ ₋₁
HFZ25	30	M6×1.0	12	40	22	M6×1.0	10	22	36.5	∅26 ^{+0.05} ₀	2	M5×0.5	9	24	20	33.5 ⁺² ₀	19.5 ⁰ ₋₁
HFZ32	40 (49)	M6×1.0	12	46	26	M6×1.0	10	26	48 (57)	∅34 ^{+0.05} ₀	2.5	M5×0.5	9.5	31 (40)	24	48 ⁺²⁵ ₀	26 ⁰ ₋₁
HFZ40	49 (62)	M8×1.25	16	56	32	M8×1.25	12	32	58 (71)	∅42 ^{+0.05} ₀	2.5	M5×0.5	10.5	38 (50)	28	60 ⁺²⁵ ₀	30 ⁰ ₋₁

■注:上表()内的数值为单动型尺寸

底部安装型(F型)
Φ6

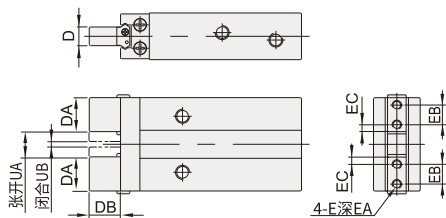

型号	D	DA	DB	EA	EB	E	UA(张开)	UB(闭合)
HFZ6-F	4 ⁰ _{-0.05}	7.5	7	3	3.5	M2×0.4	5 ^{+1.5} ₀	1.8 ⁰ _{-0.5}

侧面安装型(B型)
Φ6

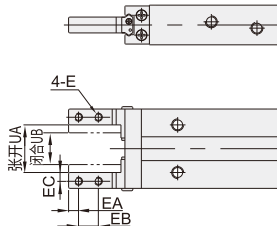

型号	E	EA	EB	EC	UA (张开)	UB (闭合)
HFZ6-B	M2×0.4	2.5	5	2	11 ⁺² ₀	8 ⁰ ₋₁

通孔安装型(N型)
Φ6

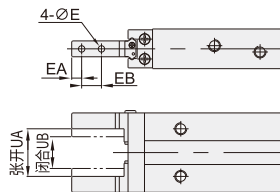

型号	E	EA	EB	UA (张开)	UB (闭合)
HFZ6-B	M2.3	2.5	5	11 ⁺² ₀	8 ⁰ ₋₁